

21,80 Kg

HMOTNOST BEZ
NÁDOBY

120 L

OBJEM
NÁDOBY

1.165 mm

VÝŠKA

575 mm

PRŮMĚR



TECHNICKÁ DATA

Koše jsou vyrobeny z lineárního polyetylenu, jsou jednobarevné a vyznačují se odolností vůči UV záření a vodě, jsou také odolné proti nepříznivým klimatickým podmínkám, působení detergentů, houbám a bakteriím.

Lakované prvky výrobku jsou chráněny proti korozi metodou katarózy nebo žárového zinkování.

Hladký plášť předchází usazování nečistot a usnadňuje mytí.

Kulatý korpus o objemu 130 litrů je vybaven dvířky, která zabírají polovinu jeho průměru, umožňujícími otevření koše v úhlu 180°, což značně usnadňuje vyprazdňování koše.

Na objednávku může být výrobek dodán s pytlek na odpady nebo nádobou se dvěma přihrádkami pro sběr dvou druhů tříděného odpadu.

Korpus lze personalizovat pomocí štítků s maximálními rozměry 190 x 190 mm

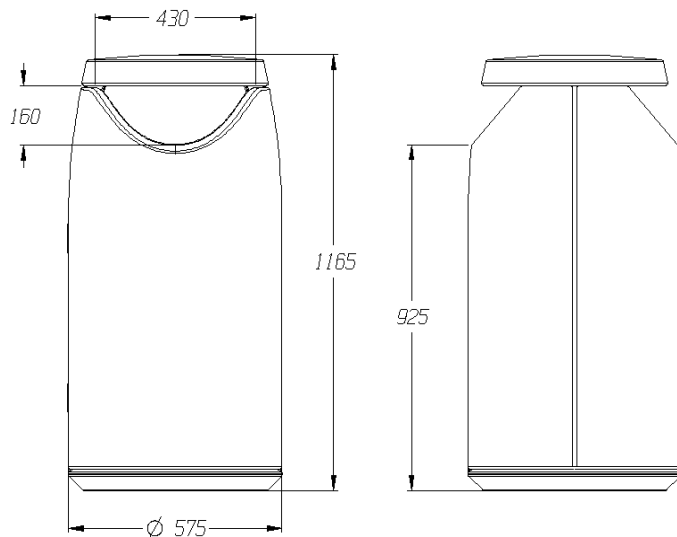



KVALITA



ERGONOMIE

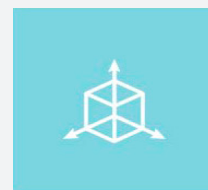

KONSTRUKCE



VYBAVENÍ

V sadě polyetylenová nádoba o objemu 120 litrů s úchytem a prostornou oblastí uchycení, integrovanou s korpusem pro usnadnění obsluhy.

Systém upevnění se skládá z podstavy integrované s korpusem, zaručující stabilní uchycení do podloží pomocí čtyř univerzálních kotvicích prvků o průměru 12 mm.

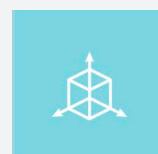

Konstrukce

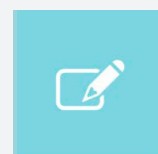

Personalizace

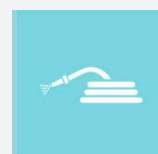

Snadné
čištění

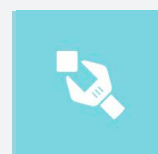

Snadná údržba

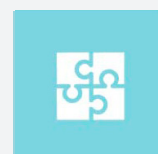

Snadná montáž

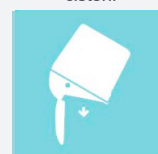

Snadný výsyp