

**35<sub>L</sub>**  
OBJEM

**343<sub>mm</sub>**  
HLOUBKA

**487<sub>mm</sub>**  
VÝŠKA



### TECHNICKÁ DATA

Polypropylen použitý k výrobě korpusu a víka zajišťuje účinnou ochranu kontejneru proti účinku klimatických faktorů.

Úchyt z galvanicky pozinkované oceli.

Neměnné rozměry a schopnost absorpce úderů bez prasklin a deformací.

Lehká, moderní a novátorská konstrukce

umožňuje snadnou demontáž kontejneru.

Nízké nároky na údržbu a hladký povrch, který předchází shromažďování nečistot a usnadňuje mytí.

Systém tří vnitřních přepážek, díky kterým jsou kontejnery vhodné k separovanému sběru domácího odpadu.

Možnost individuálního uzpůsobení pláště korpusu požadavkům zákazníka pomocí termotisku (maximální rozměry potisku: 200 x 200 mm) a vypouklé nálepky (maximální rozměry nálepky: 340 mm x 250 mm).

Možnost individuálního uzpůsobení víka požadavkům zákazníka pomocí vypouklé nálepky (maximální rozměry nálepky 160 x 230 mm).

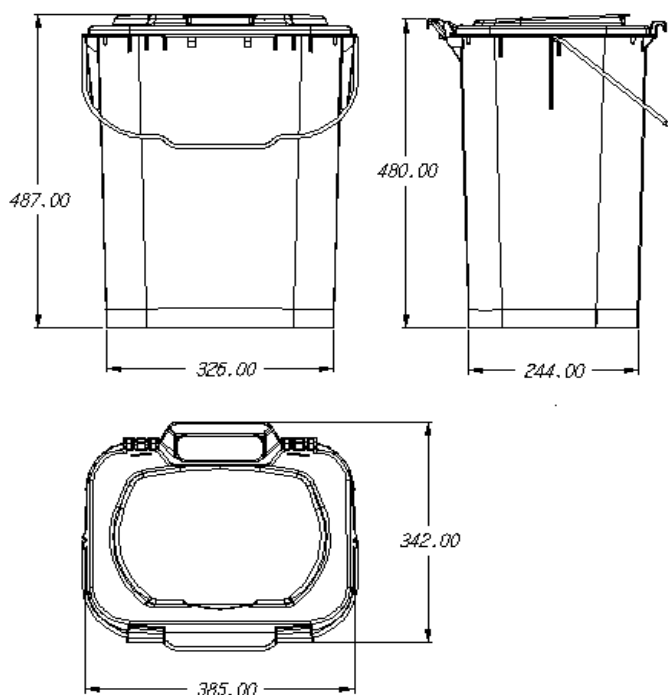

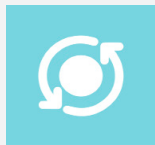

VŠESTRANNÉ VYUŽITÍ



ERGONOMIE

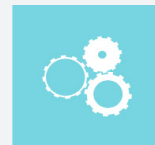

FUNKČNOST



PERSONALIZACE



DOSTUPNÉ V MNOHA  
BARVÁCH

### DOSTUPNÉ V MNOHA

Úchyt integrovaný s korpusem usnadňuje použití a obsluhu kontejneru.

Ergonomické prohlubně na dně kontejneru usnadňují jeho vyprazdňování.

Háčky na spodní straně víka zabraňují klesání kovového úchytu.

Možnost připevnění pytle uvnitř kontejneru na závěs integrovaný s korpusem.

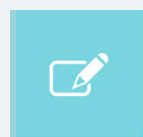

Personalizace

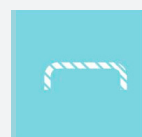

Kovový úchyt

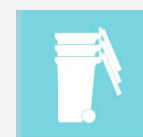

Snadná  
manipulace

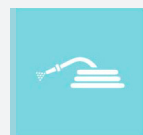

Snadné čištění

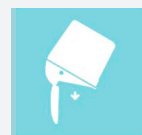

Snadný výsyp

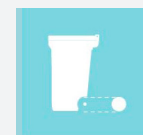

Snadná instalace