

770_L
OBJEM

308_{Kg}
NOMINÁLNÍ
ZATÍŽENÍ

160 / 200 mm
PRŮMĚR KOLA



TECHNICKÁ DATA

Korpusy a víka kontejnerů jsou vyrobeny technologií vstřiku vysokohustotního polyetyleny, jsou jednobarevné a vyznačují se odolností vůči UV záření a vodě.

Vysokohustotní polyetylen zajišťuje vynikající odolnost výrobku vůči účinku klimatických faktorů a změnám teploty.

K výrobě kontejnerů jsou používány recyklovatelné materiály, přívětivé k životnímu prostředí.

Použitá barviva neobsahují těžké kovy.

Systémy výsypu - DIN, AFNOR, OSCHNER nebo VENTRAL.

Uzpůsobené pro různé druhy odpadu: papír a lepenka, sklo, umělé hmoty a obaly, organický odpad, atd.

Rozměry a tvary vhozových otvorů jsou navrženy s myšlenkou na různorodé využití a pro usnadnění obsluhy kontejnerů.

Možnost individuálního uzpůsobení pláště korpusu požadavkům zákazníka pomocí termotisku nebo sítotisku (maximální rozměry potisku: 300 mm x 400 mm).

Možnost individuálního uzpůsobení víka požadavkům zákazníka pomocí termotisku nebo sítotisku (maximální rozměry potisku: 230 mm x 45 mm).

Označení CE je deklarací výrobce, že hladina hluku vytvářeného kontejnerem je v souladu s požadavky směrnice Evropského parlamentu č. 2000/14/ES a činí 92,0 dB.

Atest výrobku vystavila společnost TÜV Product Service GmbH v souladu s normou EN 840.

Certifikát UN umožňující přepravu nebezpečných materiálů.

CERTIFIKACE

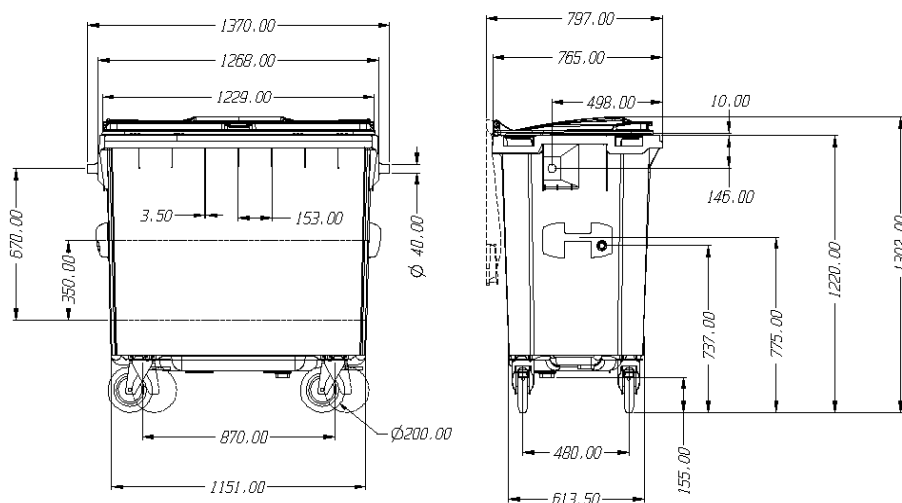

Tyto rozměry se nacházejí v rozmezí, které je stanoveno normou EN 840.



KVALITA



VOLNÝ PŘÍSTUP

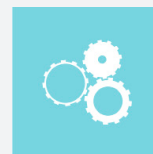

FUNKČNOST



VHOZOVÝ OTVOR NA SKLO



VHOZOVÝ OTVOR NA OBALY

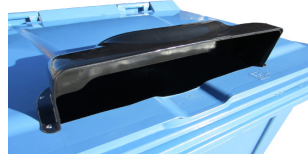

VHOZOVÝ OTVOR NA PAPÍR



BRZDA NA KOLE

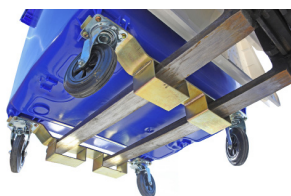

ÚCHYT NA VIDLE VOZÍKU



INTEGROVANÉ ÚCHYTY



PEDÁL

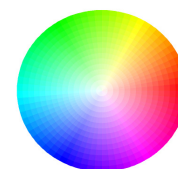

DOSTUPNÉ V MNOHA BARVÁCH

VYBAVENÍ

Korpus a víko s integrovanými úchyty pro snadnější obsluhu. Kontejner obsahuje místo na instalaci elektronických čipů. Kontejnery mohou být vybaveny různým příslušenstvím:

pedál pro zdvihání víka
systém tlumení hluku klapka ve víku
zámek
boční úchyt
stabilizátor směru jízdy kol
brzda
reflexní pásy

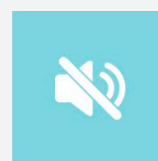

Systém tlumení

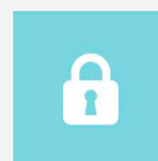

Zámek

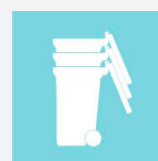

Snadná manipulace

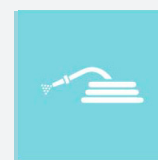

Snadné čištění



Brzda

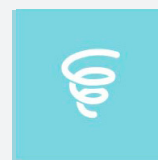

Tlumič