

Půlkulaté: 15 Kg
Kulaté: 14, 4 / 16 Kg

HMOTNOST S
RAMENEM

Půlkulaté: 35
Kulaté: 50 / 70 L
OBJEM

530 mm

VÝŠKA

Půlkulaté: 450 mm

Kulaté: 390 mm
450 mm
PRŮMĚR KOŠE



TECHNICKÁ DATA

Koše série Barcelona se vyznačují odolností a všeobecnou využitelností, dostupné jsou ve dvou variantách - kulaté a půlkulaté. Jsou navrženy k instalaci v různých místech města, jako aleje, promenády, parky, atd.

Koše mohou mít objem 35 litrů (půlkulaté) nebo 50 či 70 litrů (kulaté). Jsou vyrobeny z perforovaného ocelového plechu o tloušťce 1,5 mm, zpevněného dvěma tyčemi oválného profilu 30 x 15 o tloušťce 1,5 mm. Lze je snadno demontovat, což zjednodušuje jejich obsluhu a vyprazdňování.

Rameno koše tvoří ocelová konstrukce ve tvaru písmene H, s oválným profilem o rozměrech 60 x 20 x 1,5 mm, se zámkem.

Rameno půlkulatého koše tvoří ocelová trubka o rozměrech 90 x 50 x 2 mm, se zámkem.

Barcelona 35
Půlkulaté

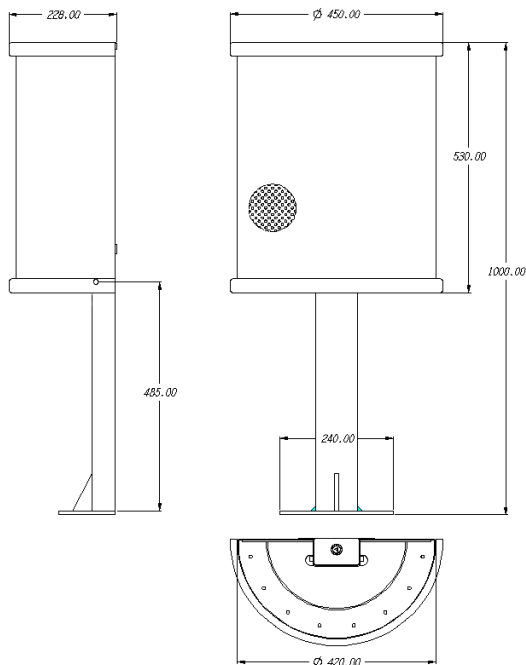

Barcelona 50
Kulaté

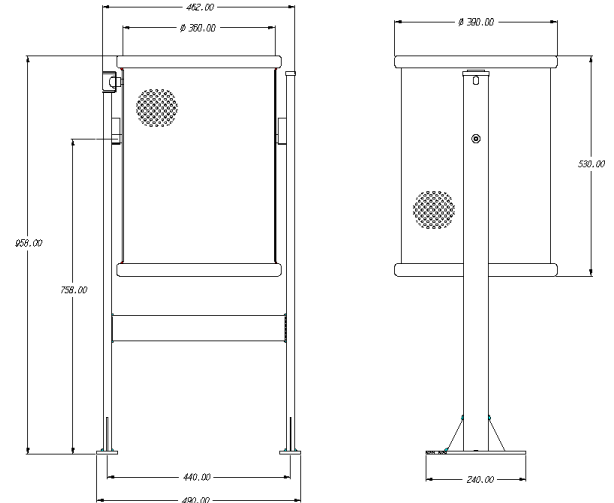



KVALITA



ERGONOMIE

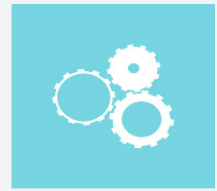

FUNKČNOST



VYBAVENÍ

Koše Barcelona jsou strojově lakovány práškovou polyesterovou barvou pro vnější použití, tvrzenou v peci.

Všechny díly koše jsou chráněny proti korozi metodou kataforézy, navíc se vyznačují vysokou odolností vůči extrémním klimatickým podmínkám.

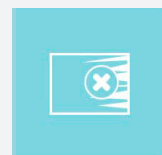

Antikorozní ochrana

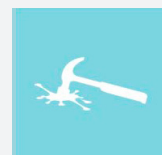

Odolnost

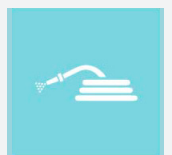

Snadné čištění

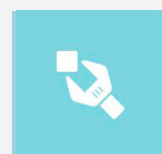

Snadná údržba

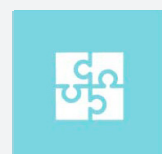

Snadná montáž

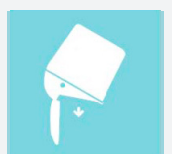

Snadný výsyp