

**21,80** Kg

CELKOVÁ  
HMOTNOST  
S RAMENEM

**120** L

MAXIMÁLNÍ  
ŠÍŘKA

**1.235** mm

CELKOVÁ  
VÝŠKA

**558** mm

MAXIMÁLNÍ  
HLOUBKA



### TECHNICKÁ DATA

Použití vysokohustotního polyetylenu k výrobě korpusu a přístupového víka zajišťuje jednobarevnost výrobku, ve spojení s trvalými barvami a úplnou odolností vůči korozi, hladký povrch pláště a schopnost absorpce úderů během používání bez prasklin a deformací. Vysokohustotní polyetylen se vyznačuje odolností vůči účinku UV záření a vodě.

Lakované prvky výrobku jsou chráněny proti korozi metodou katarózy nebo žárového zinkování.

Oblast plnění tvoří dva velké vhozové otvory s přístupem v úhlu 180°. Tato oblast se skládá z horního víka, spojeného s korpusem koše pomocí dvou svislých závěsů zajišťujících vysokou mechanickou odolnost celé konstrukce.

Možnost vybavení ramene pytlé na odpadky místo originální nádoby. Koš může být používán k separovanému sběru dvou druhů odpadu, pokud bude vybaven nádobou s dvěma přihrádkami.

Tato série je navržena se svislými drážkami, které zpevňují plášť a zároveň mu dodávají originalitu a eleganci. Prohlubně komplikují nalepování plakátů a nálepek na korpus koše.

Korpus lze personalizovat pomocí štítků s maximálními rozměry 190 x 190.

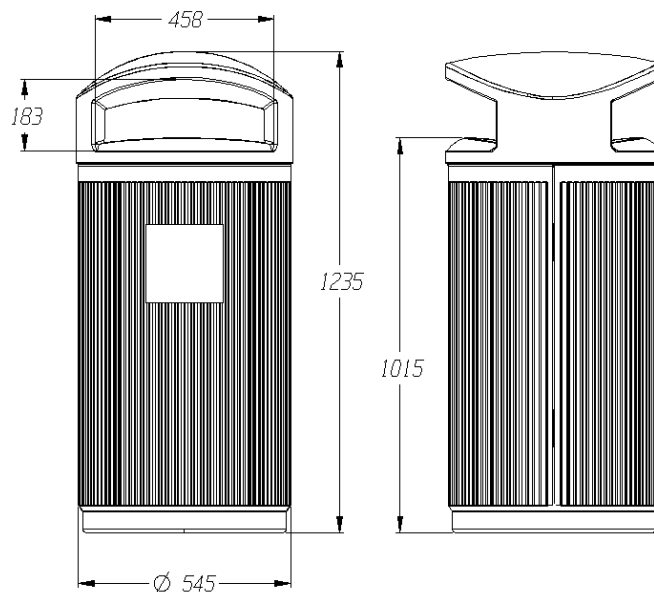



KVALITA



ERGONOMIE

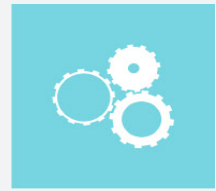

FUNKČNOST



## VYBAVENÍ

Plocha pro hašení cigaret integrovaná s korpusem, na objednávku je možné dodat koš s popelníkem.

V sadě nádoba s užitkovým objemem 120 litrů, vyrobená z vysokohustotního polyetylenu a vybavená integrovaným úchytem usnadňujícím vyprazdňování.

Podstava s ochranou proti vandalismu, integrovaná s korpusem, upevněná do podloží pomocí čtyř univerzálních kotvicích prvků o průměru 12 mm.

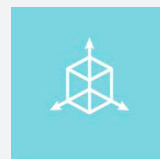

Konstrukce

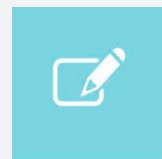

Personalizace



Snadné čištění

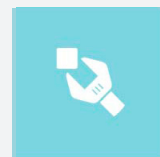

Snadná údržba

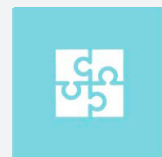

Snadná montáž

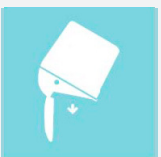

Snadný výsyp