

5,24 Kg
HMOTNOST

50L
OBJEM

867 mm
VÝŠKA

382 mm
ŠÍŘKA



TECHNICKÁ DATA

Koše jsou vyrobeny technologií vstřiku lineárního vysokohustotního polyetyleny, jsou jednobarevné a vyznačují se odolností vůči UV záření a vodě, jsou také odolné proti nepříznivým klimatickým podmínkám, působení detergentů, houbám a bakteriím.

K výrobě košů jsou používány recyklovatelné materiály, přívětivé k životnímu prostředí.

Hladký plášť výrobku předchází usazování nečistot a usnadňuje mytí.

Korpus o objemu 50 litrů s velkou přední částí, ergonomicky navrženou pro usnadnění obsluhy a vyprazdňování koše.

Volný povrch na přední straně umožňuje individuální uzpůsobení koše požadavkům zákazníka pomocí nálepky nebo termotisku (maximální rozměry nálepky nebo potisku: 180 x 180 mm)

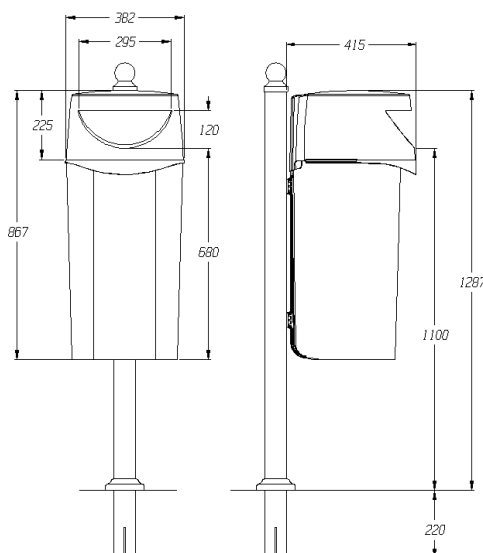



KVALITA



ERGONOMIE

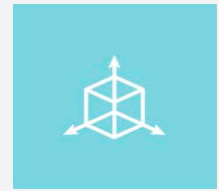

KONSTRUKCE



DOSTUPNÉ V MNOHA
BARVÁCH

VYBAVENÍ

System zamykání na standardní klíč za účelem ochrany proti manipulaci neoprávněnými osobami.

System upevnění se skládá z pevné kostry, vyrobené z plastových komponentů, umožňující snadnou instalaci koše na lampách veřejného osvětlení, sloupech, stěnách, atd. Konstrukce systému umožňuje snadnou výměnu poškozeného koše, např. následkem vandalizmu, za nový.

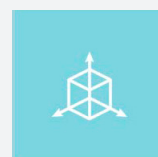

Konstrukce

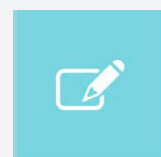

Personalizace

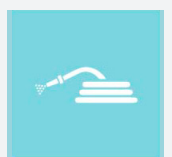

Snadné
čištění

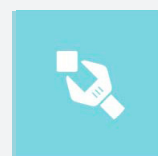

Snadná údržba

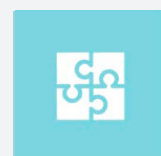

Snadná montáž

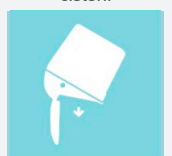

Snadný výsyp